

SC1

閉式單曲軸泛用沖床



80. 110. 160. 200. 260. 300. ton

SC1 閉式單曲軸泛用沖床



規格

機 種		SC1-80		
型 式		S	H	L
能 力	Tons	80		
能力發生點	mm	5	3.2	5
行 程 長	mm	100	60	160
行 程 數	定速 S.P.M.	-		60
	變速 S.P.M.	55~110	75~150	40~75
最大模高	mm	300		330
最大上模重量	Kg	400		
滑塊調整量	mm	80		
台盤面積 (左右X前後)	mm	750x460		750x600
滑塊面積	mm	560x460		
側面開口 (上下X前後)	mm	510x430		650x460
前側下料口	mm	480x280		
主電動機	KWxP	5.5x4		
	HPxP	7.5x4		
滑塊調整馬達	KWxP	0.4x4		
	HPxP	0.5x4		
模 墊				
能 力	ton	-		6.3
模墊面積 (左右X前後)	mm	410x260		
行 程 長	mm	70		
機械尺寸				
機械寬度	mm	1230		
機械深度	mm	1730	1800	
機械高度	mm	2820	2880	

※模墊僅限於 L, XL 型式才有裝置



- 高精密度加工的實現
- 低噪音的實現
- 便利性操作的實現
- 模高變化小，動態中心偏差小
- 沖壓台身之變形量小
- 超強之抗偏心負荷能力
- 簡單明瞭之操作面板，操作設定容易



- 強制空冷式濕式離合剎車器
- 固鎖式六面導路
- 高剛性機身
- 低總合間隙
- 電子式角度控制器
- HMI操作盤

SC1-110			SC1-160				SC1-200				SC1-260				SC1-300
S	H	L	S	H	L	XL	S	H	L	XL	S	H	L	XL	XL
110			160				200				260				300
5	3.2	5	6	4	6	6	6	4	6	6	6.5	4	6.5	6.5	7
110	70	180	130	80	200	250	150	95	200	250	180	100	250	300	300
-		50	-		45	-	-		35	-	-		30	30	
50~100	65~135	30~65	40~85	55~115	25~50	20~45	35~70	45~95	20~45	20~40	30~60	40~75	20~40	20~35	20~35
320		350	350		450	-	410		450	-	460		500	540	550
450		-	700		-	-	800		-	-	800		-	-	900
90		-	100		-	-	110		-	-	120		-	-	120
900x520		900x700	1000x580		1000x750		1150x650		1150x850		1300x700		1300x900		1600x1000
650x520		-	700x580				850x650				920x700				1400x900
570x470		750x500	630x510		800x560	800x610	700x570		900x610		750x620		950x660	950x700	1100x750
540x280		-	580x280				700x280				710x280				1000x410
7.5x4		-	11x4				15x4				19x4				22.5x4
10x4		-	15x4				20x4				25x4				30x4
0.4x4		-	0.5x4				0.75x4				1.5x4				2.2x4
0.5x4		-	0.75x4				1x4				2x4				3x4
-			8		-		10		-		14		-		14
500x300			540x350				640x470				700x470				700x470
80			80				100				100				100
1365			1500				1760				1910				2260
1950		2040	2205		2290		2490		2590		2655		2755		2945
2980		3045	3410		3565 3710		3800		3865 4010		4240		4325 4490		4525

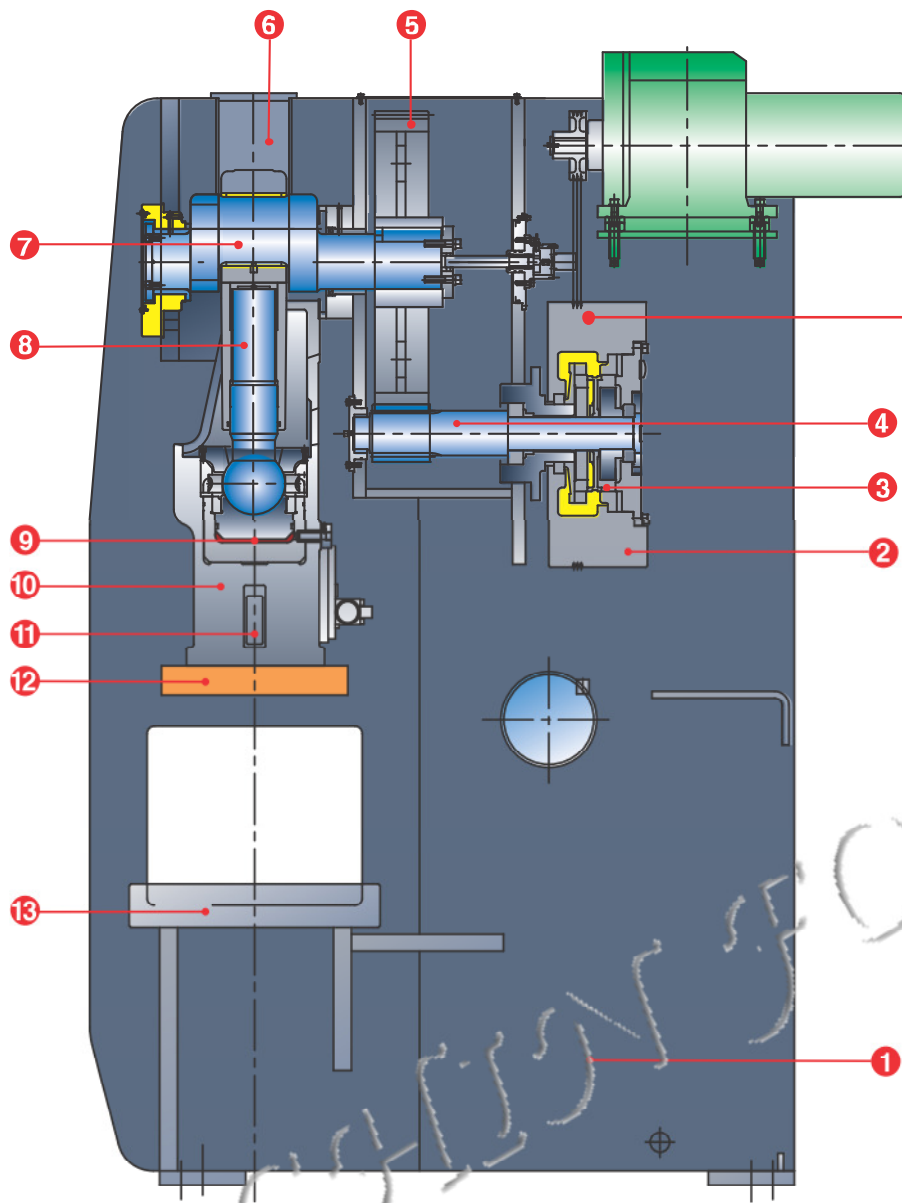

1. 台身
2. 飛輪
3. 濕式離合剎車器
4. 傳動軸
5. 大齒輪
6. 平衡器
7. 曲軸
8. 鋸牙
9. 過負荷油室
10. 滑塊
11. 頂料裝置
12. 滑塊板 (可拆卸式)
13. 台盤

高傳動扭矩濕式離合剎車器

- 高性能
- 高效率
- 低慣性
- 高扭矩
- 低噪音
- 無粉塵
- 長使用壽命
- 低維修成本

高精度六面導路

- 超長導路精度高
- 側向力台身直接吸收，導路精度
- 穩定性極佳。

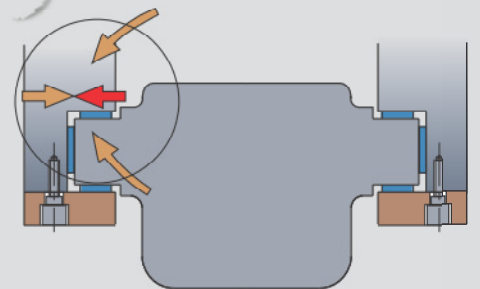

上方置入式模墊

- 免基礎坑施工
- 高維修方便性

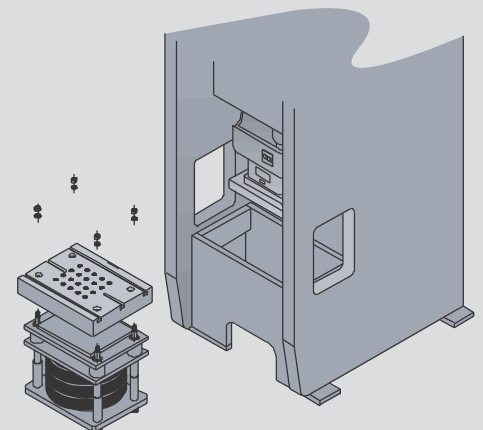

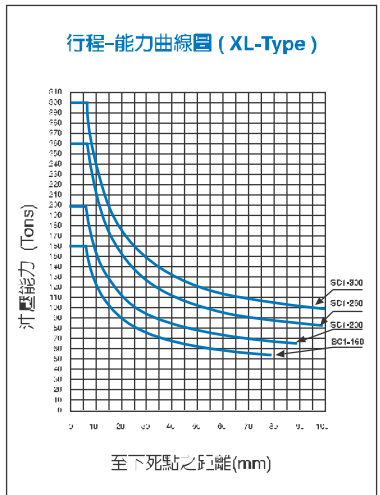
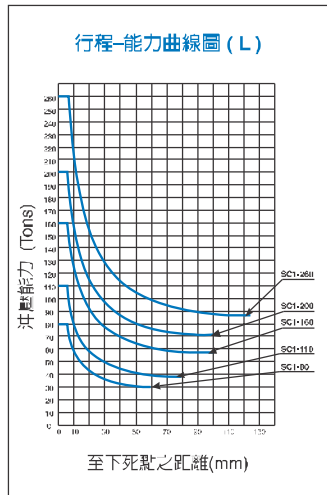
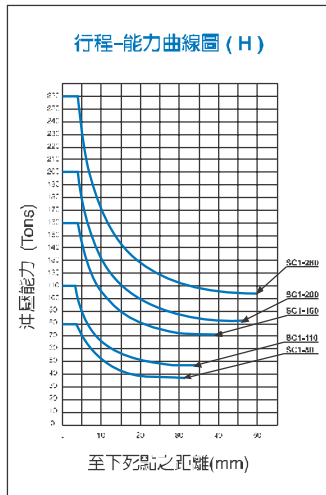
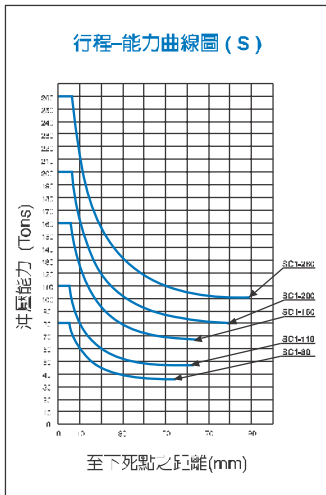

高感度過負荷保護裝置

快速反應過載 瞬間油壓洩載

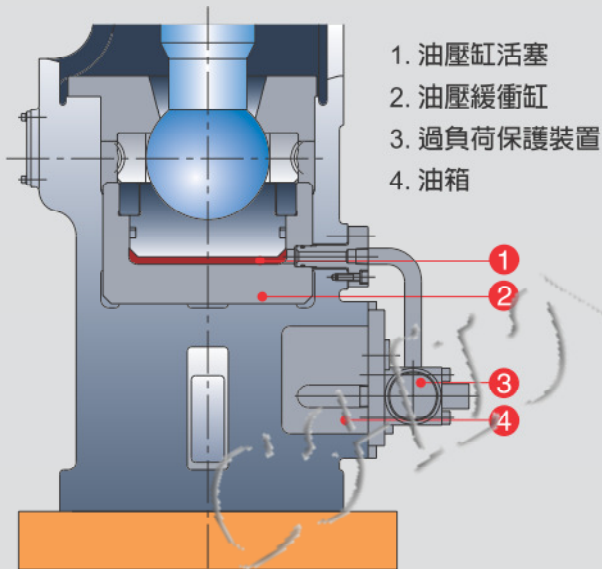

超高剛性直柱補強型台身

結構剛性最佳化
沖壓製品精度大幅提升
模具壽命有效延長

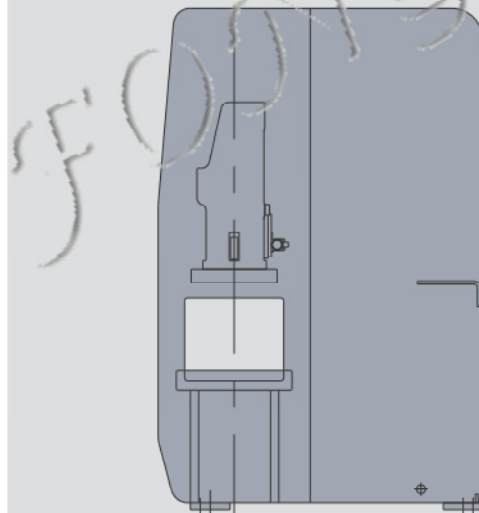

(以下型式、規格及數量之選配，僅供參考)

便利的快速換模系統 (Q. D. C. S.)

數量		機型	選用配置																	
			SC1-80			SC1-110			SC1-160			SC1-200			SC1-260			SC1-300		
			S	H	L	S	H	L	S	H	L	S	H	L	XL	S	H	L	XL	XL
夾模器	上模	TX-4 或 TY-4	夾持力4噸 / 個		4	4														
		TX-6 或 TY-6	夾持力6噸 / 個					4			4			4			6			
	下模	TX-4 或 TY-4	夾持力4噸 / 個		4	4		4												
		TX-6 或 TY-6	夾持力6噸 / 個								4			4			6			
舉模器		DL28-400	載模力560kg / 個		2															
		DL28-500	載模力720kg / 個			2		2												
		DL28-600	載模力880kg / 個			2					2									
		DL28-700	載模力1040kg / 個					2			2									
		DL28-800	載模力1200kg / 個								2			2						
移模臂		DL28-900	載模力1360kg / 個														2			
		RC-700-600	承載力600kg / 個		2	2														
		RC-800-800	承載力800kg / 個					2												
		RC-900-900	承載力900kg / 個								2			2						
	RC-1000-1600	承載力1600kg / 個														2				
油壓動力單元FP6308U			1																	

TX 型夾模器

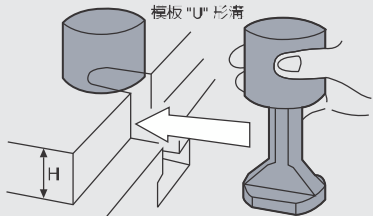

TY 型夾模器

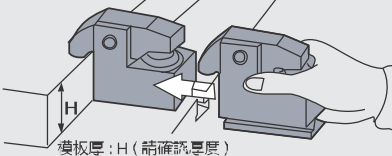

外觀尺寸

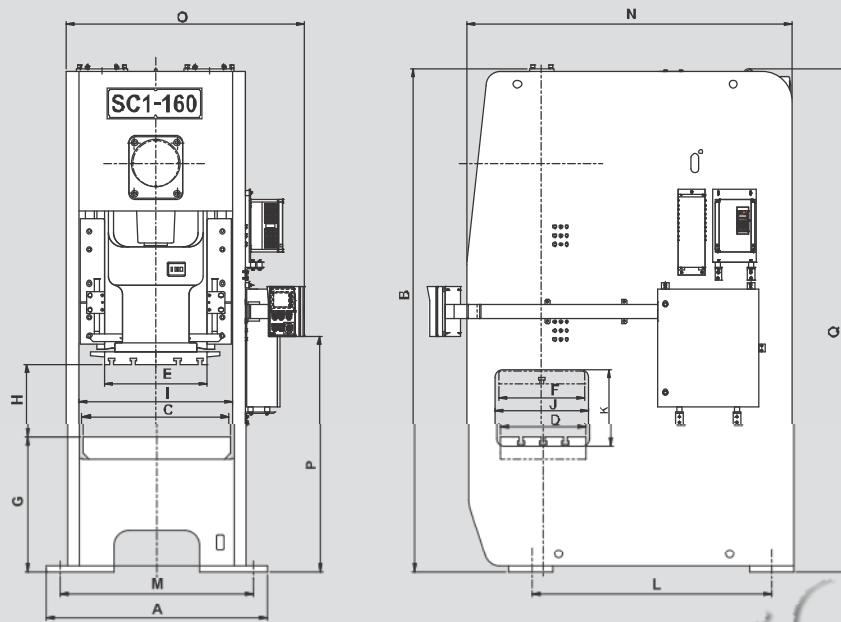

單位: mm

機種 型式	SC1-80			SC1-110			SC1-160				SC1-200				SC1-250				SC1-300	
	S	H	L	S	H	L	S	H	L	XL	S	H	L	XL	S	H	L	XL	XL	
A	1230			1365			1500				1760				1910				2260	
B	2820		2880	2980		3045	3410		3565	3710	3300		3865	4010	4240		4325	4490	4525	
C	750			900			1000				1150				1300				1600	
D	460		600	520		700	580		750		650		850		700		900		1000	
E	560			650			700				850				920				1400	
F	460			520			580				650				700				900	
G	833	853	833	840	860	840	915	940	915		1010	1037.5	1010		1100	1140	1100		1210	
H	400	360	490	430	390	530	480	430	650	700	560	505	650	700	640	560	750	840	850	
I	820			940			1050				1200				1350				1660	
J	510		650	570		750	630		800		700		900		750		950		1100	
K	430		450	470		500	510		560	610	570		610		620		660	700	750	
L	1200		1305	1455		1530	1625		1710	1670	1825		1925		1930		2030		2125	
M	1040			1175			1310				1560				1690				2030	
N	1730		1800	1950		2040	2205		2290		2490		2590		2655		2755		2945	
O	1348			1488			1618				1788				1978				2308	
P	1410		1470	1445		1448	1590		1460		1480				1630				1435	
Q	2850		2910	3125		3190	3420		3555	3635	3915		3930	3960	4280		4380	4420	4430	

標準功能 / 配件

- T型操作台
- E電控
 - 電子式曲軸角度指示器
 - 電子式運轉速度指示器
 - 運轉狀態LCD監視器
- 運轉模式選擇
 - 切 / 寸動 / 安全一行程 / 連續
- 油壓過負荷保護裝置
- 二度落保護裝置
- 電器箱門斷電開關
- 雙聯電磁閥
- 電動滑塊調整裝置
- 變頻器及主馬達正逆轉裝置
- 數字式模高指示器(單位0.1mm)
- 手動黃油潤滑裝置
- 累計計數器6位數
- 預調計數器6位數
- 保養計數器4位數(單位:萬)
- 壽命計數器10位數
- 電子式旋轉凸輪開關預備6連
- 噴風裝置3/8"
- 空氣源接頭3/8"
- 誤送檢知金屬插座
- 電源插座110V或220V單相(電源客戶自備)

台 架

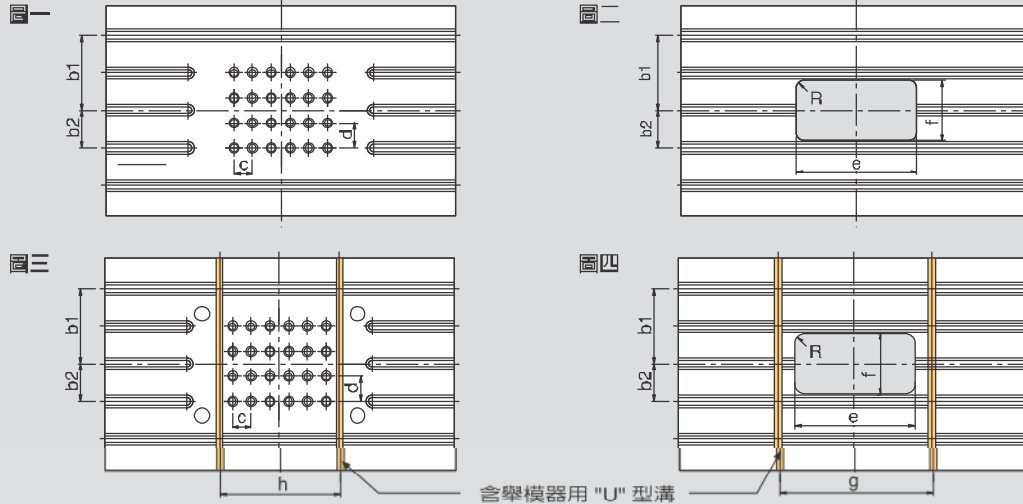

單位: mm

機 種	SC1-80	SC1-110	SC1-160	SC1-200	SC1-260	SC1-300
T型槽型式	A	B	B	B	B	B
T型槽條數	3	3	3	5	5	5
模墊銷孔數目 x 孔徑	20 x $\phi 20^{+0.5}_{+0.1}$	20 x $\phi 28^{+0.5}_{+0.1}$	24 x $\phi 28^{+0.5}_{+0.1}$	30 x $\phi 28^{+0.5}_{+0.1}$	35 x $\phi 28^{+0.5}_{+0.1}$	35 x $\phi 28^{+0.5}_{+0.1}$
c x d	75 x 75	90 x 90	90 x 90	100 x 100	100 x 100	100 x 100
b1	150	200	225	265	300	300
b2	-	-	-	115	150	150
e x f	340 x 170	400 x 200	440 x 220	480 x 240	520 x 260	560 x 280
R	30	30	30	30	30	30
g	410	480	520	580	620	680
h	370	450	360	400	500	680

滑塊板加工圖

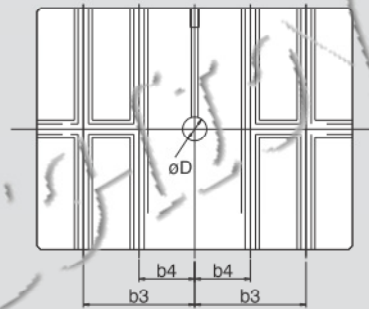

單位: mm

機 種	SC1-80	SC1-110	SC1-160	SC1-200	SC1-260	SC1-300
滑塊板面積 (左右 x 前後)	560x460	650x520	700x580	850x650	920x700	1400x900
T型槽型式	A	B	B	B	B	B
T型槽條數	2	2	4	4	4	4
模柄孔徑	$\phi 50$	$\phi 50$	$\phi 65$	$\phi 65$	$\phi 65$	$\phi 65$
b3	150	150	300	300	300	450
b4	-	-	150	150	150	150

T型槽詳細

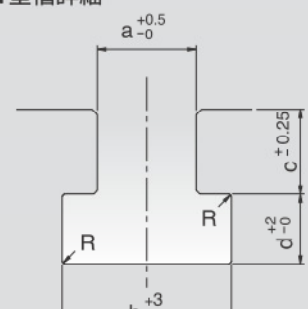

單位: mm

尺寸	型式	A	B	C
a		22	28	18
b		37	48	30
c		24	28	18
d		16	20	12
R		1	1	1

選用功能 / 配件

- 沖床控制器MPC系列
- 模墊裝置
- VS變速馬達 (非E電控使用)
- 滑塊上部頂料裝置
- 電動黃油潤滑裝置
- 安全檔塊及安全插銷
- 附檢知雙聯電磁閥
- 裁斷計數器3位數
- 飛輪剎車裝置
- 送料軸端
台身左側接出式
(送料方向左→右)
- 快速模具交換(Q.D.C.S.)
- 基礎螺絲及基礎版
- 防震裝置
- 模具照明燈
- 腳踏開關(附切結書)
- 荷重檢測(安全)裝置

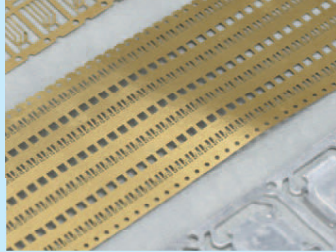
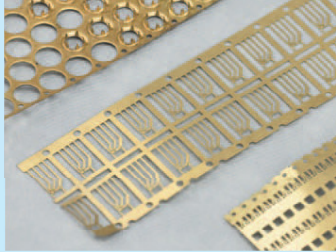

沖壓機械專業製造廠

創新、服務、回饋

金豐機器工業股份有限公司
CHIN FONG MACHINE INDUSTRIAL CO., LTD.

HEAD OFFICE & FACTORY:

總公司：台灣省彰化市彰水路186號
186 Chang Shui Road, Chang Hua, Taiwan
<http://www.chinfong.com.tw>
E-mail: sales@chinfong.com.tw
TEL: +886-4-752-4131
FAX: +886-4-761-1920, 761-2814

北區營業所 TAIPEI OFFICE

TEL: +886-3-435-5058
FAX: +886-3-463-9648

南區營業所 KAOHSIUNG OFFICE

TEL: +886-7-238-5689~90
FAX: +886-7-238-5691

金豐（中國）機械工業有限公司
CHIN FONG (CHINA) MACHINE INDUSTRIAL CO., LTD.

寧波市鎮海經濟開發區金豐路3號
3 Chin Fong Road, Zhenhai Economic Development Zone, Ningbo, China
E-mail: ge0107@chinfong.com.cn
TEL: +86-574-8630-1222
FAX: +86-574-8630-3709
<http://www.chinfong.com.cn>

STAMTEC

U.S.A.: STAMTEC INC.

4160 Hillsboro Highway Manchester, TN 37355, U.S.A.
E-mail: Sales@stamtec.com
TEL: +1-931-393-5050
FAX: +1-931-393-5060
<http://www.stamtec.com>

OVERSEAS BRANCHES

THAILAND: CHIN FONG (THAILAND) CO., LTD.

E-mail: t1451@chinfong.com.tw
TEL: +66-2-919-6820~2 FAX: +66-2-919-6823

INDONESIA: PT. CHIN FONG INDONESIA

E-mail: hay_hsu@chinfong.web.id
TEL: +62-21-450-7422 FAX: +62-21-458-44197

MALAYSIA: CHIN FONG MACHINE (M) SDN BHD

E-mail: chinfongmachine@gmail.com
TEL: +60-3-3290-6827~9 FAX: +60-3-3290-6830



The contents disclosed in this catalogue, including pictures, data, wordings & drawings, are exclusive property of Chin Fong Machine Industrial Co., Ltd. Unauthorized duplication or use part or whole of this catalogue is prohibited. Chin Fong reserves rights to modify the specifications & features, due to product improvements, without further notification. optional accessories showing on this picture are for reference only.

*以上資料及圖片均屬本公司之產權，不得抄襲打冒。日本公司得本產品之改良運行設計變更，不另通知。照片內之實物屬選用配備，僅供參考。