

UESUGI PRODUCT GUIDE

HAND TRUCK

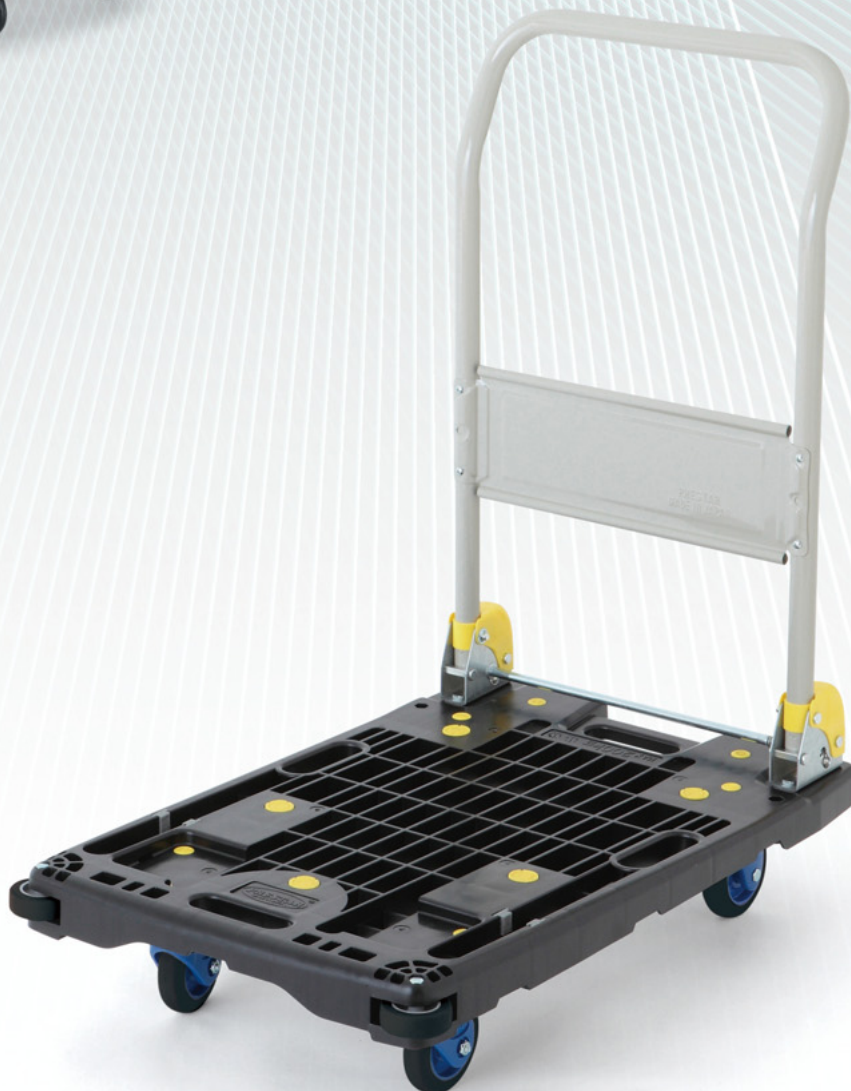



誇りを込めて、信頼に込めて、 プレスター・ハンドトラックは 〈Made in Japan〉。

より快適な作業のために、より長くご愛用いただくために、そして何よりも安心して使っていただくために、私たちは〈Made in Japan〉にこだわり続けてきました。多彩なラインナップの1台ごとにモノづくりの誇りを込めて、今日もさまざまなワーキング・シーンで、皆さまのパートナーとして信頼を運んでいます。

Prestar hand trucks are proudly made in Japan and offer reliability you can depend on.

We continue to manufacture our hand truck products right here in Japan to assure our customers convenient operation, long service life, and peace of mind. Each model in our extensive lineup is carefully built to the highest standards. Every day, in workplaces all over the world, our customers depend on Prestar hand trucks as indispensable partners.

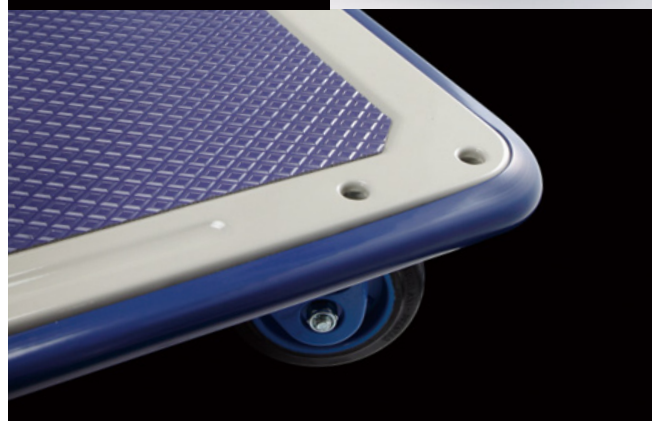
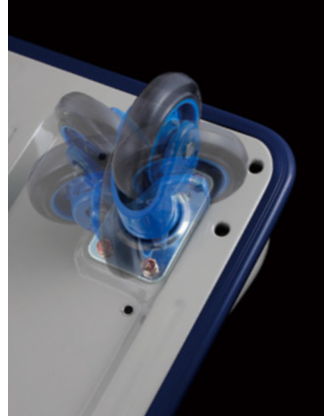



積載荷重
Loaded weight
積載できる荷物の最大重量

000kg



自重
Net weight
ハンドトラック本体の総重量

00kg



A 荷台寸法
Platform dimensions
荷台部の外寸(幅)×(奥行)

000mm



B 床面高さ
Floor height
車輪最下部から
荷台上部までの寸法

000mm



C 車輪径
Wheel diameter
車輪の直径

000mm



D 有効積載面
Availability loading surface
ハンドル部を除いた荷台の寸法
(幅)×(奥行)

000×000
mm

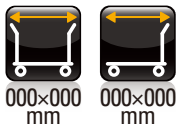

E 最外寸
External dimensions
片手/両手ハンドルの場合の
ハンドルを含む最大幅

000×000
mm



F ハンドル高さ
Handle height
車輪最下部からハンドルの
最上部までの寸法

000mm

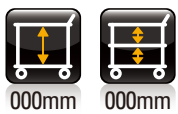

G 有効棚間
Availability shelf gap
床面上部と棚板下部の空間寸法
1段と2段の場合があります。

000mm



H 支柱間W×D
Gap between supports
棚板タイプの場合の支柱と
支柱の間の内寸法(幅)×(奥行)

000×000
mm



I 金網高さ
Wire net height
荷台上部、または棚上部から
金網最上部までの寸法

000mm

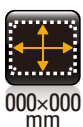

J 金網内寸法
Wire net internal dimensions
金網の内側の寸法
(幅)×(奥行)

000×000
mm

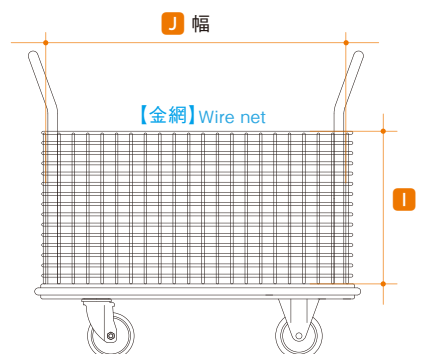
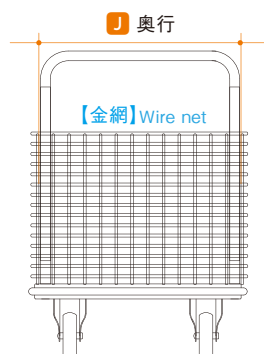
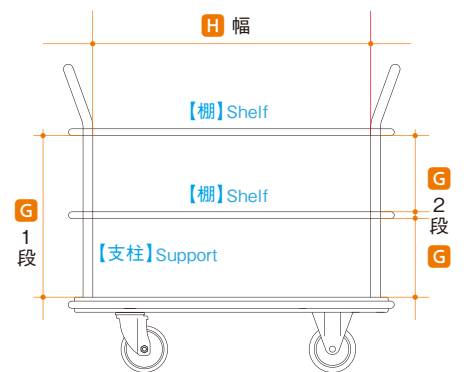
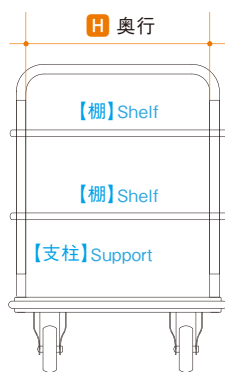
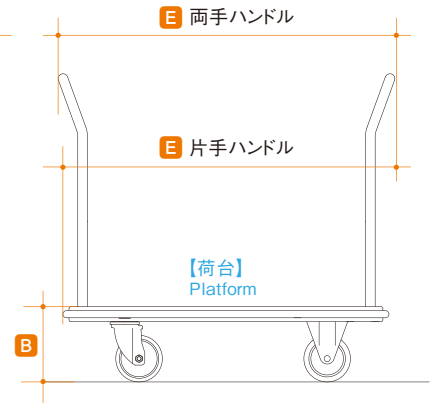
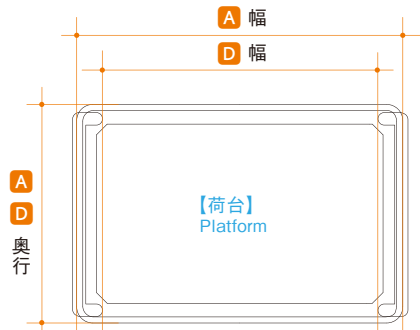
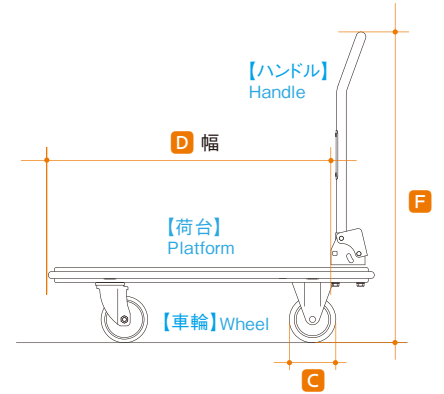
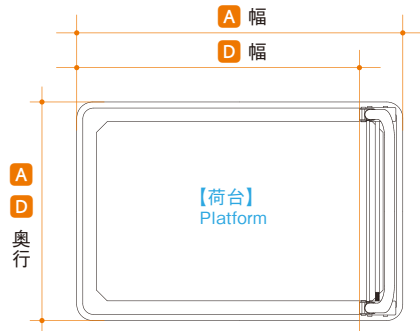

▶PB-100C-P

ハンドルなし
No-handle type



自重 5.0kg
有効積載面 710×455mm

▶PB-101C-P

折りたたみハンドル
Folding handle type



自重 9.0kg
有効積載面 610×455mm
最外寸 740×455mm
ハンドル高さ 905mm

▶PB-102C-P

固定ハンドル
Fixed handle type



自重 8.0kg
有効積載面 640×455mm
最外寸 755×455mm
ハンドル高さ 900mm

▶PB-103C-P

両袖式ハンドル
Front-rear dual-handle type



自重 11.0kg
有効積載面 565×455mm
最外寸 800×455mm
ハンドル高さ 900mm

▶PB-104C-P

2段式両ハンドル
Double Deck dual-handle type



自重 13kg
有効積載面 625×455mm
最外寸 790×455mm
ハンドル高さ 860mm
有効棚間 475mm
支柱間W×D 625×385mm

▶PB-114C-P

2段式片ハンドル
Double Deck single-handle type



自重 11.5kg
有効積載面 665×455mm
最外寸 750×455mm
ハンドル高さ 860mm
有効棚間 475mm
支柱間W×D 625×385mm

▶PB-105C-P

3段式両ハンドル
Triple Deck dual-handle type



自重 16.5kg
有効積載面 625×455mm
最外寸 790×455mm
ハンドル高さ 865mm
有効棚間 210mm
支柱間W×D 625×385mm

▶PB-115C-P

3段式片ハンドル
Triple Deck single-handle type



自重 15.5kg
有効積載面 665×455mm
最外寸 750×455mm
ハンドル高さ 865mm
有効棚間 210mm
支柱間W×D 625×385mm

▶PB-107C-P

サイドネット
Side-net type



自重 17.0kg
有効積載面 675×445mm
最外寸 860×520mm
ハンドル高さ 900mm
金網高さ 510mm
金網内寸法 675×445mm

▶PB-127C-P

2段式サイドネット
Double Deck side-net type



金網高さ	金網内寸法
160mm	680×440 mm
自重	有効積載面
19.5kg	680×440 mm
最外寸	ハンドル高さ
795×485 mm	995mm
有効幅間	支柱間W×D
475mm	625×385 mm

>PBシリーズの特長 / PB Series Features

独自設計のプロテクターを装着し、安全性を追求。

作業時にハンドルを起こすとき、モノが挟まるなどの事故を防ぐプロテクターを装着。同時に折り畳むためのメカニズムを衝撃から守る役割を持っています。

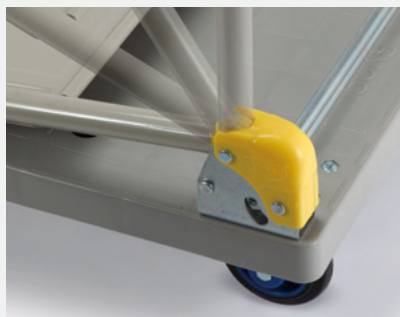

Specialty designed protectors provide enhanced safety.

The protector prevents accidents caused by problems such as jamming when raising the handle. The folding mechanism also helps protect against impacts.

>カラーバリエーション
Available colors

- クールグレー (COOLGRY)



PM SERIES

プラメッシュカー

積載荷重 **200kg**

荷台寸法 780×490mm

床面高さ 180mm

車輪径 Ø100mm

カラーバリエーション
●ブラック (BLACK)
○クールグレー (COOLGRY)

Pura Mesh Car

▶PM-201-P

折りたたみハンドル
Folding handle type



軽くて強いメッシュタイプ
Light and strong mesh type

自重	有効積載面	最外寸	ハンドル高さ
9.7kg	670×490 mm	810×505 mm	915mm

▶PM-214-P

2段式片ハンドル
Double Deck single-handle type



自重	有効積載面	最外寸	ハンドル高さ	有効幅間	支柱間W×D
13.6kg	730×490 mm	820×505 mm	885mm	475mm	625×385 mm

>PMシリーズの特長 / PM Series Features

持ち手

本体に持ち手を付けて、持ち易く。

4-Sides Grips
4-Sides grips for easy carry.



片手持ち上げ移動

持ち上げて運びやすい形状。

One Hand Carry
For easy carry by one hand.



転がし移動

地面を転がして運びことも出来ます。

Rolling Movement
Possible to roll and carry.



ローラーバンパー

前面コーナーにローラーバンパーを取付けることで、接触面の保護とスムーズな進行。

Corners Guiding
Protection from damage.



傾斜天板(2°)

本体に傾斜を付けることで荷物の転倒を軽減。

Inclination Platform (2 degrees)
V-Shape platform with non-slip-buttons to secure the freight.

ハンドルキャッチラバー

ハンドルを固定して運び易く。

Lock-on Handle
For easy carry.



▶NB-100

ハンドルなし
No-handle type

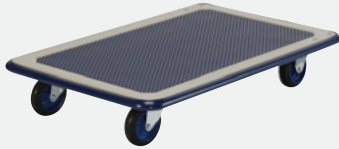

▶NB-101

折りたたみハンドル
Folding handle type



▶NB-102

固定ハンドル
Fixed handle type



▶NB-103

両袖式ハンドル
Front-rear dual-handle type



▶NB-104

2段式両ハンドル
Double Deck dual-handle type



▶NB-114

2段式片ハンドル
Double Deck single-handle type



▶NB-105

3段式両ハンドル
Triple Deck dual-handle type



▶NB-115

3段式片ハンドル
Triple Deck single-handle type



▶NB-107

サイドネット
Side-net type



NB-127

2段式サイドネット
Double Deck side-net type



金網高さ 160mm	金網内寸法 675×440mm
自重 24.5kg	有効積載面 680×440mm
最外寸 790×490mm	ハンドル高さ 985mm
有効幅間 500mm	支柱間W×D 625×385mm

>NBシリーズの特長 / NB Series Features

運搬時の安心を追求。

運搬中、万が一ぶつかっても相手を傷つけないよう角をアールにした荷台側面に、衝撃緩衝用のソフトラバーを取り付けています。

Transport loads with peace of mind.

The corners of the cargo platform are curved on the sides and protected with soft rubber bumpers to absorb shocks in case of a collision when transporting loads.

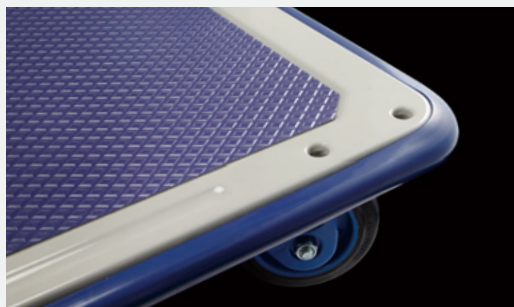

静音キャスターで騒音対策。

音を立てたくないオフィス内での運搬や夜間の仕事用には、静音キャスターを取り付けたタイプで対応いただけます。強化プラスチック製なので錆を防ぎ、食品関係の工場などでも安心です。

Silent casters for reduced noise.

Models equipped with low noise casters are available for work situations where avoiding noise is important, such as transporting cargo in offices or at night. It is made of reinforced plastic to prevent corrosion and allow use in food processing plants, and the like.

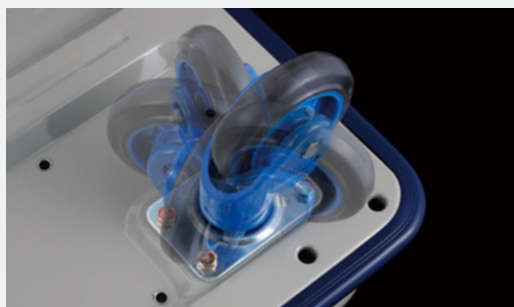

TR SERIES

トライアルカー

積載荷重
kg 150kg

荷台寸法
715×460mm

床面高さ
134mm

車輪径
Ø100mm

Trial Car

TR-102

固定ハンドル
Fixed handle type

TR-100

ハンドルなし
No-handle type

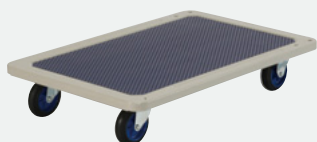

自重 75kg	有効積載面 715×460mm
------------	--------------------

TR-101

折りたたみハンドル
Folding handle type



自重 11kg	有効積載面 610×460mm	最外寸 740×460mm	ハンドル高さ 900mm
------------	--------------------	------------------	-----------------



自重 10kg	有効積載面 640×460mm	最外寸 755×460mm	ハンドル高さ 890mm
------------	--------------------	------------------	-----------------

▶PF-300C-P

ハンドルなし
No-handle type



自重 **10.0kg**
 有効積載面 **900×600mm**

▶PF-301C-P

折りたたみハンドル
Folding handle type



自重 **14.5kg**
 有効積載面 **785×600mm**
 最外寸 **915×600mm**
 ハンドル高さ **905mm**

▶PF-302C-P

固定ハンドル
Fixed handle type



自重 **13.5kg**
 有効積載面 **815×600mm**
 最外寸 **935×600mm**
 ハンドル高さ **905mm**

▶PF-303C-P

両袖式ハンドル
Front-rear dual-handle type



自重 **16.5kg**
 有効積載面 **735×600mm**
 最外寸 **970×600mm**
 ハンドル高さ **905mm**

▶PF-333C-P

両側面ハンドル
Left-right dual-handle type

注) 静音キャスターのみ
Note/Low noise caster only



自重 **20.0kg**
 有効積載面 **900×510mm**
 最外寸 **900×600mm**
 ハンドル高さ **885mm**

▶PF-304C-P

2段式両ハンドル
Double Deck dual-handle type



自重 **21.0kg**
 有効積載面 **805×600mm**
 最外寸 **975×600mm**
 ハンドル高さ **950mm**
 有効棚間 **495mm**
 支柱間W×D **805×515mm**

▶PF-314C-P

2段式片ハンドル
Double Deck single-handle type



自重 **20.0kg**
 有効積載面 **850×600mm**
 最外寸 **935×600mm**
 ハンドル高さ **950mm**
 有効棚間 **495mm**
 支柱間W×D **805×515mm**

▶PF-305C-P

3段式両ハンドル
Triple Deck dual-handle type



自重 **26.5kg**
 有効積載面 **805×600mm**
 最外寸 **975×600mm**
 ハンドル高さ **970mm**
 有効棚間 **235mm**
 支柱間W×D **805×515mm**

▶PF-315C-P

3段式片ハンドル
Triple Deck single-handle type



自重 **26.0kg**
 有効積載面 **850×600mm**
 最外寸 **935×600mm**
 ハンドル高さ **970mm**
 有効棚間 **235mm**
 支柱間W×D **805×515mm**

▶PF-307C-P

サイドネット
Side-net type



自重 25.5kg	有効積載面 860×570 mm	最外寸 1035×650 mm	ハンドル高さ 905mm	金網高さ 510mm	金網内寸法 860×570 mm

▶PF-307CW-P

Wサイドネット
Double side-net type



自重 38.5kg	有効積載面 860×570 mm	最外寸 900×635 mm	ハンドル高さ 1345mm	金網高さ 510mm ×2	金網内寸法 860×570 mm

▶PF-327C-P

2段式サイドネット
Double Deck side-net type

Plastic Fresh Car



自重 29.0kg	有効積載面 860×570 mm	最外寸 980×620 mm	ハンドル高さ 1070mm	有効積載高 160mm	支柱間W×D 800×510 mm

>PFシリーズの特長／PF Series Features



安全と持ち易さを追求した天板形状。

天板に持ち手を2箇所付けることで台車を持ち上げ易いように。10箇所の大型滑り止めを標準装備し、優しい丸みのあるコーナー形状で安全性も改良しました。

Pursued platform for safety and easiness.

Hand Truck has standard equipment for easy to carry with 2 hand places and 10 big non-slipping plugs on the platform. Safety was also improved by corner with round shaping.

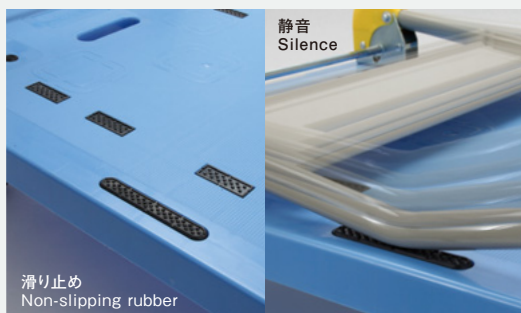

静音
Silence

滑り止め
Non-slipping rubber

滑り止め&静音クッション。

天板の滑り止めを利用することでハンドル折り畳み時に発生する干渉音を低減。

Non-slipping plugs & Silent cushion.

We make a noise reduction possible with non-slipping plugs on the platform when you got the handle folded down.



荷台裏側
The backside
of the carrier

補強パイプで強度アップ。

プラ底に補強パイプを入れることで軽量化、強度アップを実現。

Intensity enhancement with reinforced pipes.

Intensity enhancement and weight saving has come true by inserting 2 reinforced pipes into the platform.

NF-300

ハンドルなし
No-handle type



NF-301

折りたたみハンドル
Folding handle type

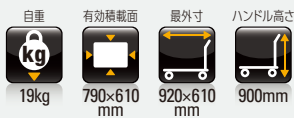

NF-302

固定ハンドル
Fixed handle type



NF-303

両袖式ハンドル
Front-rear dual-handle type



NF-333

両側面ハンドル
Left-right dual-handle type



NF-304

2段式両ハンドル
Double Deck dual-handle type



NF-314

2段式片ハンドル
Double Deck single-handle type



NF-305

3段式両ハンドル
Triple Deck dual-handle type



NF-315

3段式片ハンドル
Triple Deck single-handle type



NF-307

サイドネット
Side-net type



31.5kg	860×570 mm	1040×650 mm	900mm	510mm	860×570 mm

NF-307W

Wサイドネット
Double side-net type



44kg	860×570 mm	910×635 mm	1340mm	510mm×2	860×570 mm

NF-327

2段式サイドネット
Double Deck side-net type

New Fresh Car



40kg	870×570 mm	980×630 mm	1070mm	160mm	815×515 mm



FL SERIES

ロングカー



FL-360

ハンドルなし
No-handle type



22.5kg	1210×610 mm

FL-361

折りたたみハンドル
Folding handle type



27kg	1090×610 mm	1220×610 mm	900mm

FL-362

固定ハンドル
Fixed handle type

Long Car



26kg	1120×610 mm	1240×610 mm	900mm

FL-363

両袖式ハンドル
Front-rear dual-handle type



29kg	1030×610 mm	1265×610 mm	900mm

FL-333

両側面ハンドル
Left-right dual-handle type



32.5kg	1210×510 mm	1210×610 mm	880mm

NG SERIES + 8inch Caster Type

積載荷重  500kg

荷台寸法  1240×790mm

床面高さ  288mm

車輪径  Ø200mm

▶ NG-400-8

ハンドルなし
No-handle type



自重  34kg
有効積載面  1240×790mm

▶ NG-401-8

折りたたみハンドル
Folding handle type



自重  40.5kg
有効積載面  1100×790mm
最外寸  1240×790mm
ハンドル高さ  900mm

▶ NG-402-8

固定ハンドル
Fixed handle type



自重  39kg
有効積載面  1140×790mm
最外寸  1275×790mm
ハンドル高さ  885mm

▶ NG-403-8

両袖式ハンドル
Front-rear dual-handle type



自重  44kg
有効積載面  1050×790mm
最外寸  1300×790mm
ハンドル高さ  885mm

▶ NG-433-8

両側面ハンドル
Left-right dual-handle type



自重  45kg
有効積載面  1240×680mm
最外寸  1240×790mm
ハンドル高さ  910mm

▶ NG-407-8

サイドネット
Side-net type



自重  58kg
有効積載面  1180×750mm
最外寸  1355×810mm
ハンドル高さ  1005mm
金網高さ  505mm
金網内寸法  1180×750mm

TF SERIES

タフネスカー

積載荷重  400kg

荷台寸法  900×600mm

床面高さ  220mm

車輪径  Ø130mm

▶ TF-400

ハンドルなし
No-handle type



自重  18kg
有効積載面  900×600mm

▶ TF-402

固定ハンドル
Fixed handle type



自重  22.5kg
有効積載面  855×600mm
最外寸  970×600mm
ハンドル高さ  895mm

▶ TF-403

両袖式ハンドル
Front-rear dual-handle type

Toughness Car



自重  28kg
有効積載面  810×600mm
最外寸  1045×600mm
ハンドル高さ  895mm



6インチキャスター仕様
6 inch Caster Type



積載荷重
400kg



荷台寸法
1240×790mm



床面高さ
233mm



車輪径
Ø150mm

New Grand Car

▶ **NG-400-6**

ハンドルなし
No-handle type



自重 有効積載面
29.9kg 1240×790mm

▶ **NG-401-6**

折りたたみハンドル
Folding handle type



自重 有効積載面 最外寸 ハンドル高さ
364kg 1100×790mm 1240×790mm 845mm

▶ **NG-402-6**

固定ハンドル
Fixed handle type



自重 有効積載面 最外寸 ハンドル高さ
34.9kg 1140×790mm 1275×790mm 830mm

▶ **NG-403-6**

両袖式ハンドル
Front-rear dual-handle type



自重 有効積載面 最外寸 ハンドル高さ
39.9kg 1050×790mm 1300×790mm 830mm

▶ **NG-433-6**

両側面ハンドル
Left-right dual-handle type



自重 有効積載面 最外寸 ハンドル高さ
40.9kg 1240×680mm 1240×790mm 855mm

▶ **NG-407-6**

サイドネット
Side-net type



自重 有効積載面 最外寸 ハンドル高さ 金網高さ 金網内寸法
53.9kg 1180×750mm 1355×810mm 950mm 505mm 1180×750mm

PG SERIES

グランドカー



積載荷重
600kg



荷台寸法
1225×775mm



床面高さ
310mm



車輪径
Ø200mm

Power Grand Car

▶ **PG-500**

ハンドルなし
No-handle type



自重 有効積載面
36.5kg 1225×775mm

▶ **PG-502**

固定ハンドル
Fixed handle type



自重 有効積載面 最外寸 ハンドル高さ
43kg 1160×775mm 1265×775mm 860mm

▶ **PG-503**

両袖式ハンドル
Front-rear dual-handle type



自重 有効積載面 最外寸 ハンドル高さ
49kg 1095×775mm 1300×775mm 860mm

フットパーキングシリーズ

簡単ストッパー
Foot Parking Series

全機種に取付け可能です。
I can be attached to all models.

>フットパーキングシリーズの特長 / Foot Parking Series Features

足元のペダル操作で、パーキングのためのブレーキ操作をON、OFF。ご使用中のハンドトラックにも、後からお求めいただいたストッパーを簡単に取り付けることができます。

Simply depress the foot pedal to apply or release the parking brake. It is also possible to mount stoppers afterward on hand trucks that are already in service.

ブレーキペダルを踏むと左右の車輪とも同時にストッパーがかかり、パーキング状態になります。解除ペダルを踏めば解除されます。

Pressing the brake pedal engages the stoppers on the left and right wheels, putting the hand truck into a parked state. Press the release pedal to disengage the brakes.

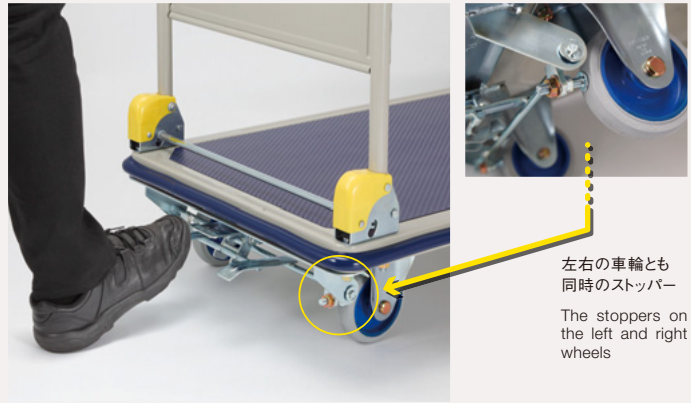

左右の車輪とも
同時のストッパー
The stoppers on
the left and right
wheels

▶PB-S101C-P 折りたたみハンドル Folding handle type



自重：1.6kg
Net weight



▶PM-S201-P 折りたたみハンドル Folding handle type



自重：1.55kg
Net weight



▶PF-S301C-P 折りたたみハンドル Folding handle type



自重：2.05kg
Net weight

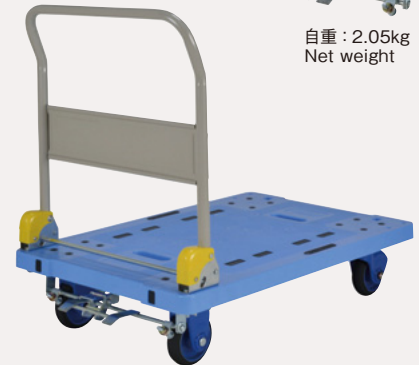

▶NB-S101 折りたたみハンドル Folding handle type



自重：1.55kg
Net weight



▶NF-S301 折りたたみハンドル Folding handle type



自重：2.35kg
Net weight



▶FL-S361 折りたたみハンドル Folding handle type



自重：2.35kg
Net weight



> フットパーキングシリーズの特長 / Foot Parking Series Features

運転中、止めていた荷物が勝手に動き出し、ヒヤリとしたことはありませんか？
 運送業界、災害復興の現場をはじめ、一層の安全が求められる学校、病院、福祉、工場、倉庫、オフィスなどにも最適です。

In operation, the baggage which you stopped began to work without permission, and have you not felt a chill?
 Including transportation industry, the spot of the disaster revival, it is most suitable for a school, a hospital, the welfare, a factory, a warehouse, the office where more security is pursued in.

ペダルを踏み込むだけで、簡単にストッパーがかかります。
 A stopper is simply applied only by stepping on the pedal.



▶ **NG-S401-8**
 折りたたみハンドル
 Folding handle type

積載荷重 **kg**
 500kg
 荷台寸法
 1240×790 mm



自重 : 4.65kg
 Net weight



自重 **kg** 45kg
 有効積載面 **mm** 1100×790
 最外寸 **mm** 1290×790
 ハンドル高さ **mm** 900
 床面高さ **mm** 288
 車輪径 **mm** Ø200

▶ **TF-S402**
 固定ハンドル
 Folding handle type

積載荷重 **kg**
 400kg
 荷台寸法
 900×600 mm



自重 : 3.0kg
 Net weight



自重 **kg** 25.5kg
 有効積載面 **mm** 855×600
 最外寸 **mm** 970×600
 ハンドル高さ **mm** 895
 床面高さ **mm** 220
 車輪径 **mm** Ø130

▶ **PG-S502**
 固定ハンドル
 Fixed handle type

積載荷重 **kg**
 500kg
 荷台寸法
 1225×775 mm



自重 : 4.6kg
 Net weight



自重 **kg** 47.5kg
 有効積載面 **mm** 1160×775
 最外寸 **mm** 1285×775
 ハンドル高さ **mm** 860
 床面高さ **mm** 310
 車輪径 **mm** Ø200

ハンドパーキングシリーズ セーフティーカー Hand Parking Series

>ハンドパーキングシリーズの特長/Hand Parking Series Features

ハンドルから手を離すとブレーキがかかり、停止中に勝手に動き出す事はありません。SECタイプにはパーキングの際にピンを抜く事でブレーキをロックする安心機能がついています。

The brake engages when the hand is released, and hand truck will not move unexpectedly while it is stopped. SEC type is attached the safe function to lock the brake by withdrawing a pin when hand truck is stopping.



▶NF-HP301 ▶NF-HPSEC301

折りたたみハンドル/Folding handle type



▶PF-HP301C-P ▶PF-HPSEC301C-P

折りたたみハンドル/Folding handle type



注) 静音キャスターのみ
Note/Low noise caster only



▶NF-HP307 ▶NF-HPSEC307

サイドネット/Side-net type



▶PF-HP307C-P ▶PF-HPSEC307C-P

サイドネット/Side-net type



注) 静音キャスターのみ
Note/Low noise caster only



▶NB-HP101 ▶NB-HPSEC101

折りたたみハンドル/Folding handle type



▶PB-HP101C ▶PB-HPSEC101C

折りたたみハンドル/Folding handle type



注) 自在車のみ静音キャスター可
Note/Only swivel caster can be changed to silent caster.



ハンドブレーキシリーズ ワイヤーブレーキ Hand Brake Series

>ハンドブレーキシリーズの特長 / Hand Brake Series Features

手元レバー操作の強弱により、動くスピードを緩めたり、停止させることができるワイヤーブレーキを装着。スロープの昇り降りなどに便利な装置です。

With the wire brake installed, moving the hand lever applies the brake partially or fully to either slow down the hand truck or stop it. This is useful when you have to go up or down sloping surfaces.



▶ NB-WB101

折りたたみハンドル
Folding handle type



▶ PB-WB101C

折りたたみハンドル
Folding handle type



注) 自在車のみ静音キャスター可
Note/Only swivel caster
can be changed to silent caster.



▶ NF-WB301

折りたたみハンドル
Folding handle type



▶ PF-WB301C

折りたたみハンドル
Folding handle type



注) 自在車のみ静音キャスター可
Note/Only swivel caster
can be changed to silent caster.



キャスター / Caster

用途や目的に応じて最適なお使いいただけるよう各種のキャスターを揃えています。
A variety of casters are available for different applications and purposes.

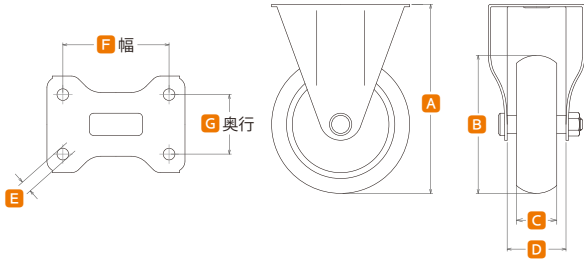

kg 自重
Net weight
00kg

A 高さ
Height
00mm

C タイヤ幅
Width of tire
00mm

E 穴径
Diameter of hole
00mm

kg 許容荷重
Allowable load
1ヶ:00kg

B 車輪径
Wheel diameter
Ø00mm

D ボス幅
Width of boss
00mm

F × **G** 取付寸法
Mounting dimensions
00mm

4 inch Caster

車輪径
Wheel diameter
Ø100mm

許容荷重
Allowable load
1ヶ:50kg



4 インチペダルブレーキ自在キャスター
4 inch Swivel caster/Pedal brake

自重 高さ ボス幅 穴径 取付寸法
0.60kg 123mm 33mm 9mm 82×40mm

品番:DSG-100RB-PS



4 インチ標準自在キャスター
4 inch Standard swivel caster

自重 高さ ボス幅 穴径 取付寸法
0.52kg 123mm 33mm 9mm 82×40mm

品番:DSG-100RB



4 インチ標準固定キャスター
4 inch Standard rigid caster

自重 高さ ボス幅 穴径 取付寸法
0.42kg 123mm 33mm 9mm 82×40mm

品番:DSR-100RB



4 インチ静音自在キャスター
4 inch Low noise swivel caster

自重 高さ ボス幅 穴径 取付寸法
0.50kg 123mm 35mm 9mm 82×40mm

品番:DPG-P100RB



4 インチ静音固定キャスター
4 inch Low noise rigid caster

自重 高さ ボス幅 穴径 取付寸法
0.32kg 123mm 35mm 9mm 82×40mm

品番:DPR-P100RB

5 inch Caster

標準・静音キャスター
Standard / Low noise caster
車輪径 許容荷重
Ø130mm 1ヶ:150kg

エアークャスター
AIR CASTER
車輪径 許容荷重
Ø125mm 1ヶ:120kg



5 インチ標準自在キャスター
5 inch Standard swivel caster

自重 高さ ボス幅 穴径 取付寸法
1.38kg 178mm 55mm 11mm 100×56 (80×80)mm

品番:DSG-130RB



5 インチ標準固定キャスター
5 inch Standard rigid caster

自重 高さ ボス幅 穴径 取付寸法
0.99kg 178mm 55mm 11mm 100×56 (80×80)mm

品番:DSR-130RB



5 インチ静音自在キャスター
5 inch Low noise swivel caster

自重 高さ ボス幅 穴径 取付寸法
1.27kg 178mm 55mm 11mm 100×56 (80×80)mm

品番:DPG-130RB



5 インチ静音固定キャスター
5 inch Low noise rigid caster

自重 高さ ボス幅 穴径 取付寸法
0.69kg 178mm 55mm 11mm 100×56 (80×80)mm

品番:DPR-130RB



5 インチペダルブレーキ自在キャスター
5 inch Swivel caster / Lever brake

自重 高さ ボス幅 穴径 取付寸法
1.61kg 178mm 55mm 11mm 100×56 (80×80)mm

品番:DSG-130RB-PS



5 インチ自在エアークャスター
5 inch Swivel AIR CASTER

自重 高さ ボス幅 穴径 取付寸法
0.68kg 168mm 44mm 11mm 80×80 (70×70)mm

品番:AMG-125NRB(H168)



5 インチ固定エアークャスター
5 inch Rigid AIR CASTER

自重 高さ ボス幅 穴径 取付寸法
0.59kg 168mm 44mm 11mm 100×56 (80×80)mm

品番:AMR-125NRB(H168)

6 inch Caster

車輪径  Ø150mm

許容荷重  1ヶ:160kg

**6 インチペダルブレーキ自在キャスター
6 inch Swivel caster/Lever brake**

自重  1.83kg

高さ  190mm

ボス幅  55mm

穴径  11mm

取付寸法  90×90mm

品番:DSG-150RB-PS

**6 インチ自在キャスター
6 inch Swivel caster**

自重  1.65kg

高さ  190mm

ボス幅  55mm

穴径  11mm

取付寸法  90×90mm

品番:DSG-150RB

**6 インチ固定キャスター
6 inch Rigid caster**

自重  1.30kg

高さ  190mm

ボス幅  55mm

穴径  11mm

取付寸法  100×56mm

品番:DSR-150RB

8 inch Caster

車輪径  Ø200mm

許容荷重  1ヶ:220kg

**8 インチ自在キャスター
8 inch Swivel caster**

自重  2.91kg

高さ  245mm

ボス幅  60mm

穴径  11mm

取付寸法  112×112mm

品番:DSG-200RB

**8 インチ固定キャスター
8 inch Rigid caster**

自重  2.09kg

高さ  245mm

ボス幅  60mm

穴径  11mm

取付寸法  112×63mm

品番:DSR-200RB

車輪 / Tire Wheel

用途に応じた車輪を揃えています。車輪の材質、床面の材質により床面に汚染の恐れがありますので、車輪の選定などご不明な点はお問い合わせ下さい。
A variety of wheel types are available for different applications. However, wheels may leave marks on or dirty the floor surface, depending on the wheel and/or floor surface material. Please contact us for assistance in selecting wheels, etc.

4 inch Tire Wheel

車輪径  Ø100mm

軸径:8mm Shaft diameter

黒ゴム Black Rubber

自重  016kg

タイヤ幅  28mm

品番:100RB

(B入り) **静音/黒ゴム Black Rubber Low Noise**

自重  019kg

タイヤ幅  28mm

品番:P100RB

ウレタン Urethane 注)静音キャスター不可
Note/Low noise caster is not available

自重  014kg

タイヤ幅  28mm

品番:100UG

グレーゴム Gray Rubber

自重  016kg

タイヤ幅  28mm

品番:100RG

(B入り) **静音/グレーゴム Gray Rubber Low Noise**

自重  019kg

タイヤ幅  28mm

品番:P100RG

5 inch Tire Wheel

車輪径  Ø130mm

軸径:12mm Shaft diameter

黒ゴム Black Rubber

自重  040kg

タイヤ幅  35mm

品番:130RB

グレーゴム Gray Rubber

自重  040kg

タイヤ幅  35mm

品番:130RG

ウレタン Urethane

自重  047kg

タイヤ幅  40mm

品番:130UG

6 inch Tire Wheel

車輪径  Ø150mm

軸径:12mm Shaft diameter

黒ゴム Black Rubber

自重  050kg

タイヤ幅  34mm

品番:150RB

グレーゴム Gray Rubber

自重  050kg

タイヤ幅  34mm

品番:150RG

ウレタン Urethane

自重  052kg

タイヤ幅  40mm

品番:150UG

8 inch Tire Wheel

車輪径  Ø200mm

軸径:12mm Shaft diameter

黒ゴム Black Rubber

自重  092kg

タイヤ幅  38mm

品番:200RB

グレーゴム Gray Rubber

自重  092kg

タイヤ幅  38mm

品番:200RG



<http://www.prestar.jp>